

# MONTAGE- UND GEBRAUCHSANLEITUNG

## MODELL 1001 CAMP

© 2009 KURT BEIER & KATI QUINGER



Hochwertige Nahtverarbeitung



Komfortable Zierkissen



Sitztiefenverstellung über edlen  
Edelstahlschalter im Armteil

## Verbindermontage

1. Positionieren Sie die Elemente an der Stelle, an der sie später stehen sollen.

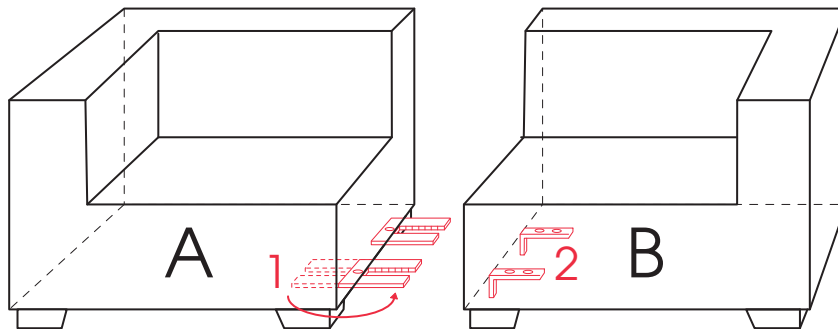

2. Verbinderratschen 1 von Teil A nach außen drehen.
3. Teil A und B fest zusammenschieben, so dass die Zungen 2 in die Rasterteile 1 greifen. (Klackgeräusch muss hörbar sein!)
4. Bei Demontage das Teil B mit den Zungen 2 etwas anheben und wegziehen.

## Motorische Sitztiefenverstellung mit Schaltknöpfen

1. Schließen Sie das am Sofa befestigte Kabel (A) an den mitgelieferten Trafo an und stecken Sie diesen in die Steckdose ein.
2. Durch das Betätigen der im Armteil eingelassenen Schaltknöpfe (B) kann der Sitz (C) stufenlos ein- und ausgefahren werden.

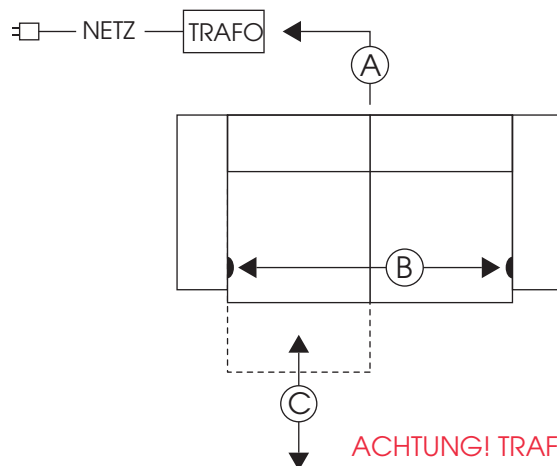

**ACHTUNG! TRAFU MUSS AUßERHALB DES SOFAS LIEGEN!**

## Technische Daten - für Elemente mit motorischer Sitzverstellung

### Elektroanschluss

Anzuschließen an haushaltsüblichen Wechselstrom (AC) mit einer Eingangsspannung von bis zu 240 V. Zum gefahrlosen Betrieb wird der Wechselstrom aus der Steckdose mittels integriertem Gleichrichter in "Schwachstrom" (Gleichstrom, DC) umgewandelt und eine Ausgangsspannung von 24 V ausgegeben. Das Netzteil bzw. Ladegerät verfügt außerdem über eine Schutzschaltung, die Fehlfunktionen durch Überspannungen und Schäden an der Einheit verhindert.

Hinweis: Bei falschem Anschluss entfällt der Garantieanspruch. Achten Sie außerdem auf eine sachgemäße Führung des Netzkabels. Das Antriebssystem ist für Wechselspannung ausgelegt.



### Sicherheitshinweise

Die Bauart des Möbels als auch die verwendeten Materialien gewährleisten, dass es bei bestimmungsgemäßem Gebrauch und bei Beachtung der vorliegenden Bedienungsanleitung ohne Gefahren für den Anwender benutzt werden kann.

Sämtliche Service-, Wartungs- und Reparaturarbeiten sind nur durch autorisierte Personen durchzuführen und zu dokumentieren. Ist eine Demontage einzelner Sicherheitseinrichtungen bei z.B. Service oder Reparaturarbeiten erforderlich, so hat unmittelbar nach Abschluss der Arbeiten die Wiederherstellung und Überprüfung der Wirksamkeit aller Sicherheitseinrichtungen zu erfolgen.

## Technische Daten - für alle Elemente mit Sitzverstellung

<b>Motoren</b>	<a href="http://www.lusch.de">www.lusch.de</a>
Gerätetyp	ON 20-01
Netzanschluss (VAC)	100 - 240 V AC
Motorspannung	24 V DC
Schutzart	IP 20
Dauerbetrieb / Pausenzyklus	2 Min. / 18 Min.

Achtung: Es ist verboten, Schutz- und/oder Sicherheitseinrichtungen außer Betrieb zu setzen bzw. zu entfernen. Die Motorabdeckung darf nicht entfernt werden! Das Möbel ist nicht für den Gebrauch in Feuchträumen geeignet!



**Bullfrog**  
Marketing & Design GmbH

Landwehrstr. 32  
96247 Michelau  
Deutschland

erklärt für das Programm:

1001 Camp, Typen mit motorischer Verstellung

die Einhaltung und Entsprechung der EG-Richtlinien:

EG Maschinenrichtlinie	2006/42/EG
EG Niederspannungsrichtlinie	2006/95/EG
andere angewendete Normen	EN 60335-1 EN 55014-1 EN 55014-2 Kat II EN 61000-3-2/-3-3

Dokumentationsbevollmächtigter: Jan Beier  
Landwehrstr. 32  
96247 Michelau  
Deutschland

Hiermit wird bestätigt, dass das oben genannte Produkt den genannten  
EG-Richtlinien entspricht:

Michelau, Oktober 2009

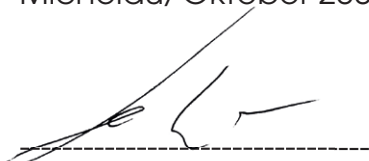

Jan Beier, Geschäftsleitung Bullfrog Marketing & Design GmbH

## FUNKI - So funktioniert`s:

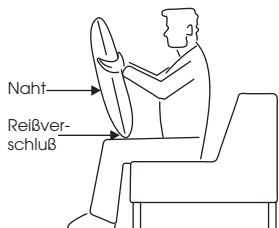

1. Fassen Sie das Kissen oben seitlich und stellen Sie das Kissen mit dem RV nach unten und mit der nahtlosen Seite vor sich auf die Oberschenkel.

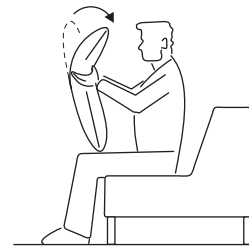

2. Bewegen Sie den oberen Teil des Kissens nach vorne (auf sich zu) bis die Endstellung erreicht ist.

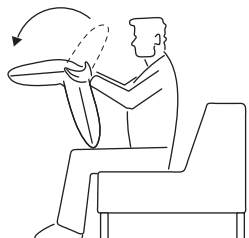

3. Jetzt können Sie den oberen Teil des Kissens nach hinten klappen bis das Kissenoberteil in der Nullstellung einrastet.

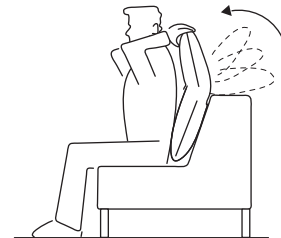

4. Platzieren Sie nun das Kissen in der gewünschten Position (z.B. im Rücken, nahtlose Seite vorne und RV unten). Sie können jetzt das Kissenoberteil je nach Belieben und Position in 16 verschiedene Raststellungen bringen indem Sie das Kissenoberteil langsam auf sich zu ziehen.