

PRODUKTINFORMATION MODELL 2214 AMIE

© 2022 KURT BEIER & KATI QUINGER



Komfortgepolsterter Rücken



Wahlweise fest oder...



...mit 360° Drehfunktion







AMIE: COCOONING AT ITS BEST

DREHBARE SITZINSEL. AUFGEPEPPT MIT WOLKENWEICHEN KISSEN, ERWEITERT SICH IHR WOHNRAUM ZU EINER LANDSCHAFT DER BESINNlichkeit! BEZÜGE WÄHLBAR IN LEDER UND STOFF AUS UNSERER REICHHALTIGEN KOLLEKTION. ALS UNIKAT GEFERTIGT.

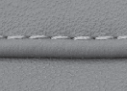

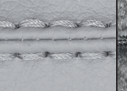
Bodenfreiheit: 7 cm

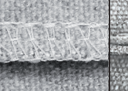
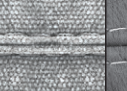
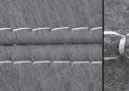
Nahtvarianten Führungsnähte / Ziernähte

	Kaltnaht	Kappnaht	Offenkantig	Moccasinnäht Aufpreis	Twinnäht Aufpreis	KR* (Keder-RV) Aufpreis	Kettelnäht Aufpreis	Biese	Zweinadelnäht	Quadratnäht Aufpreis
										
Stoff	x									
Leder	x									
Fell										
Kunstfell	x									

Die Nahtfarbe bei Ziernähten/Führungsnähten ist wahlweise Ton in Ton oder als Kontrastnäht in den Farben Weiß, Natur, Grau, Rost und Schwarz möglich. Auf Anfrage auch Sondernahthfarben möglich.

*Keder-RV: wahlweise in den Farben Schwarz, Rot, Natur oder Hellgrau.

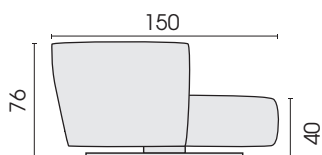

Seitenansicht

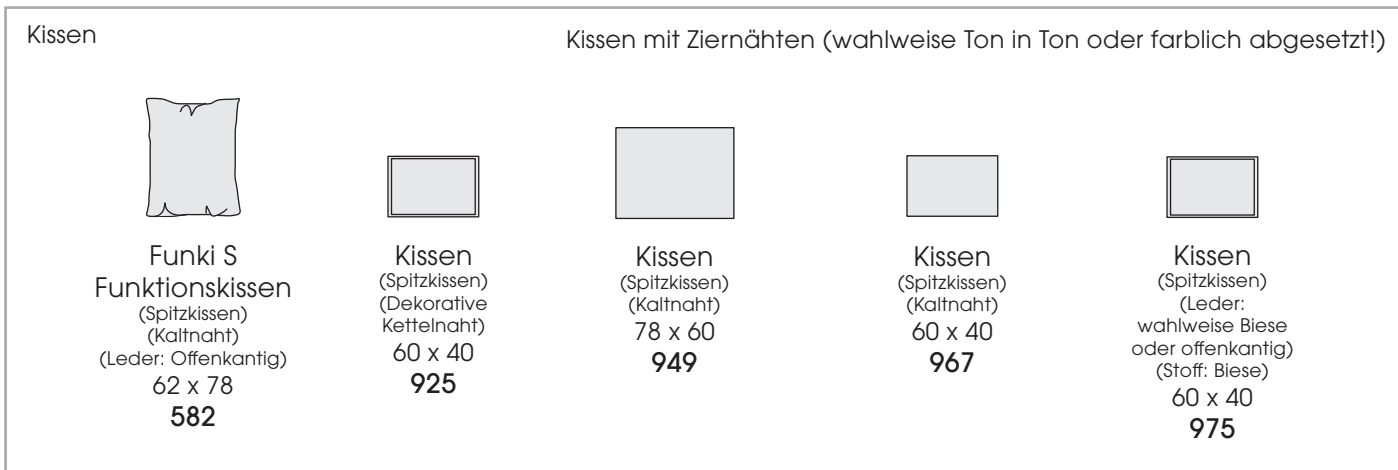
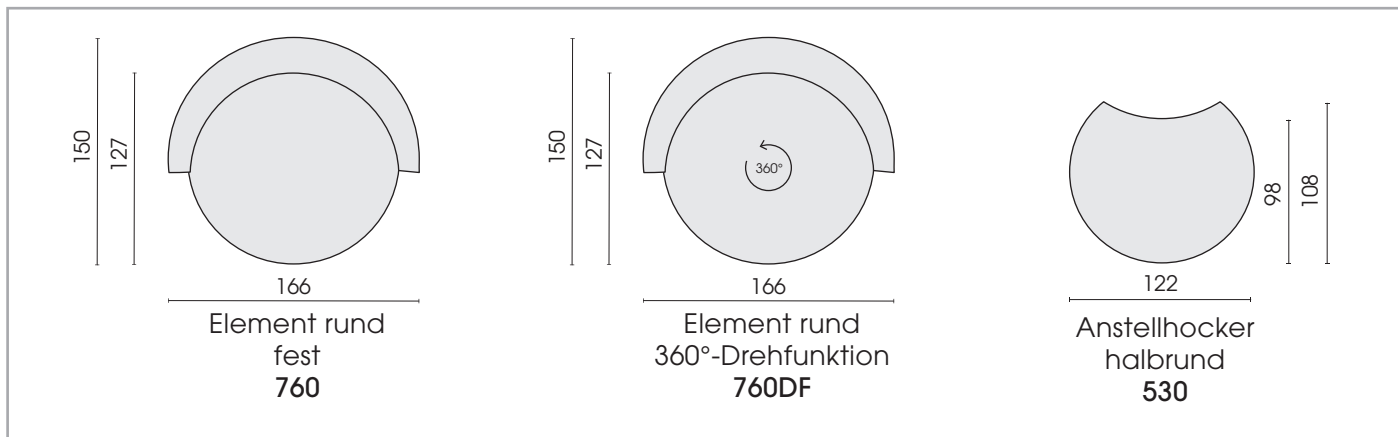

Jedes Möbel ist ein von Hand gefertigtes Unikat. Daher können Maßdifferenzen zu den hier angegebenen Größen entstehen. Ursachen sind: 1. unterschiedliche Bezugsmaterialien (Stoff, Leder), 2. Verarbeitung von Inlettmaten, 3. der Druck mit dem einzelne Typen zu Stellkombinationen verbunden werden, usw. Der Sitzkomfort von Teilen mit größerer Sitztiefe kann zu denen mit geringerer Tiefe differieren.