

# PRODUKTINFORMATION MODELL OD0318 BABOO

© 2018 KURT BEIER & KATI QUINGER



360° Drehfunktion



Funktionsrücken- und Fußklappe, motorisch.  
Kopfklappe, manuell





Tasche für Funkfernbedienung

**OD BABOO:** ENTSPANNEN, BEI SICH SEIN, DIE BLICKRICHTUNG WECHSELN. PURISTISCHER LOUNGE-CHAIR MIT 360° DREHFUNKTION. SITZ- UND RÜCKENTEIL MIT EINER FUNKFERNBEDIENUNG STUFENLOS VERSTELLBAR. KOPFTEIL MANUELL ANPASSBAR. KREUZGESTELL, SCHWARZ MATT BESCHICHTET. BEZÜGE IN STOFF ODER LEDER, VERSCHIEDENE NAHTVARIANTEN ERHÄLTlich. ZWEI SITZBREITEN. MIT AKKU (ABBILDUNG) ODER KABELANSCHLUSS ERHÄLTlich. ALS UNIKAT GEFERTIGT.

**Untergestell mit Drehsystem:** Kreuzgestell, Metall, schwarz matt beschichtet. **Achtung! Maximale Belastbarkeit:** 120 kg

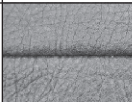
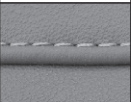

### Nahtvarianten Führungsnähte / Ziernähte

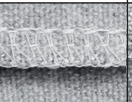
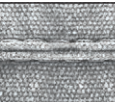
	Kaltnaht	Kappnaht	KR* (Keder-RV) Aufpreis	Kettelnah Aufpreis	Biese
					
Outdoorstoff	x		x		
Outdoorleder	x		x		

\*Keder-RV: wahlweise in den Farben Schwarz, Rot, Natur oder Hellgrau.

### Outdoor Unterbezug

Einen zusätzlichen Schutz vor eindringender Nässe bietet ein Unterbezug aus wasserdichtem Gewebe. Der Unterbezug kann gegen Aufpreis für das jeweilige Modell ausgewählt werden. Bitte bei Bestellung angeben.



*Modell OD0318 Baboo ist auch als Indoorvariante erhältlich!*

*Informationen hierzu entnehmen Sie bitte der Produktinfo 0318 Baboo.*

07.02.2024

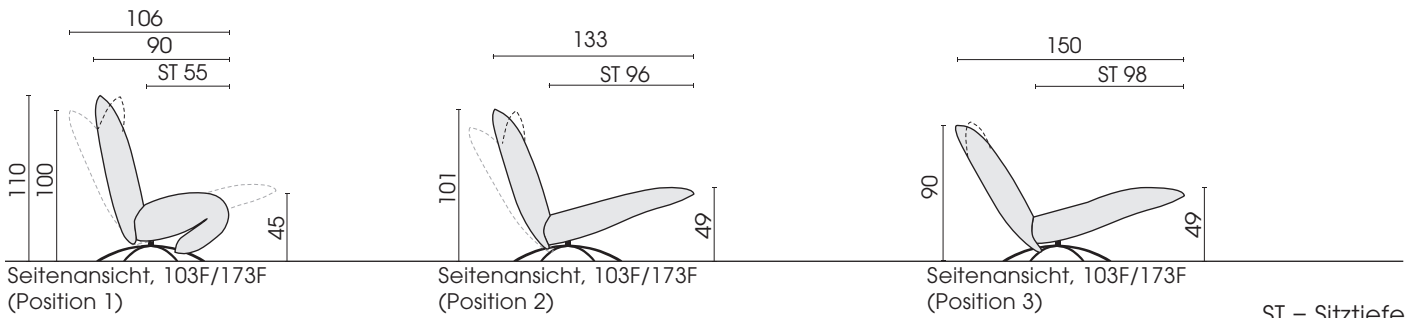

**Sessel, schmal**

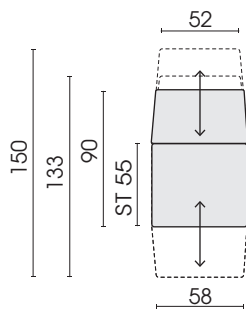

Funktionsessel  
drehbar  
ohne AT  
**103F**

**Sessel, breit**

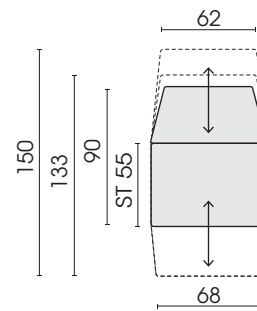

Funktionsessel  
breit  
drehbar  
ohne AT  
**173F**

**Standardausstattung für motorischen Antrieb:**

- Funkfernbedienung
- Netzteil

**Akku wahlweise gegen Aufpreis**

Tisch, Modell OD8163, siehe PL OD8163 Tabo:



Schutzhüllen (wasserfest):

Schutzhülle zu Typ 103F: **SH103F**

Schutzhülle zu Typ 173F: **SH173F**

Jedes Möbel ist ein von Hand gefertigtes Unikat. Daher können Maßdifferenzen zu den hier angegebenen Größen entstehen. Ursachen sind: 1. unterschiedliche Bezugsmaterialien (Stoff, Leder), 2. Verarbeitung von Inlettmaten, 3. der Druck mit dem einzelne Typen zu Stellkombinationen verbunden werden, usw. Der Sitzkomfort von Teilen mit größerer Sitztiefe kann zu denen mit geringerer Tiefe differieren.